

Dieser Druckschalter besitzt einen hohen Grad der Miniaturisierung und ein modernes Design. Er kann in jeder beliebigen Position montiert werden und hat zwei Querlöcher für eine Wandbefestigung. Um Verdrahtungsaufwand zu sparen, ist er bereits mit einem 2 m langen festen Kabel oder einem M8-Stecker an 300mm Kabel ausgerüstet. Die Schaltfunktion entspricht einem Wechselkontakt, so dass er sowohl als NO als auch als NG wirkt. Ein verrastbarer, gerändelter Einstellknopf ist vorhanden.



TECHNISCHE DATEN		
Einstellbarer Druckbereich	bar	0.5 ÷ 10
Hysterese (nicht einstellbar)	bar	von 0.4 bis 0.8 (siehe Diagramm)
Maximaler Betriebsdruck	bar	15
	MPa	1.5
	psi	217
Betriebstemperaturbereich bei: 1 MPa; 10 bar; 145 psi	°C	50
	°F	122
Unterer Gewindeanschluss / Luftabnahme		R 1/8"
Maximale Strombelastbarkeit	A	2
Maximale Betriebsspannung	V	250
Außendurchmesser des Kabels	mm	4.9
Anzahl der Leiter x Querschnitt		3x0.5 mm ²
Schaltfunktionen		Normal Offen (NO) und Normal Geschlossen (NC)
Schutzart		IP65
Lebensdauer / Schaltspiele		5x10 ⁶
Medium		Gefilterte geölte oder ungeölte Druckluft. Wenn geölt, dann kontinuierlich!
Einbaulage		beliebig
Gewicht	kg	0.121

KOMPONENTEN

- ① Einstellknopf aus TECHNOPYLIMER
- ② Einstellschraube aus MESSING
- ③ Kolbenfeder aus STAHL
- ④ Kolben aus MESSING
- ⑤ Dichtung aus NBR
- ⑥ Gehäuse aus anodisiertem ALUMINIUM
- ⑦ Druckschaltergehäuse aus TECHNOPYLIMER
- ⑧ Verguss für Schutzart IP65
- ⑨ Elektrischer Kontakt
- ⑩ Drossel zur Unterdrückung von Druckspitzen

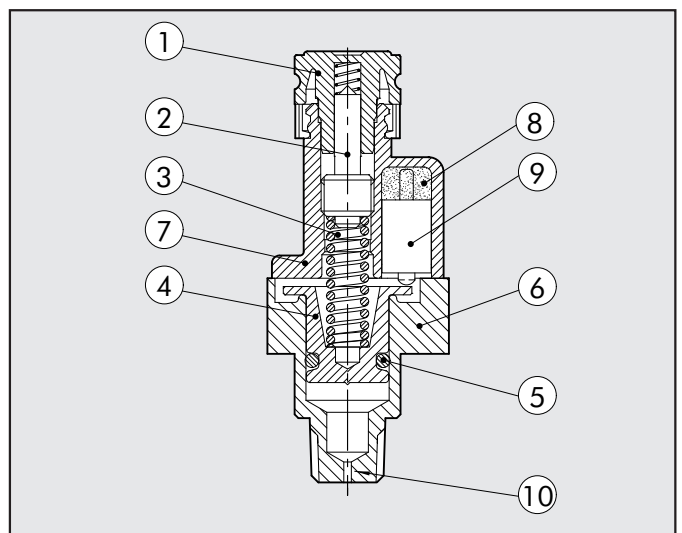

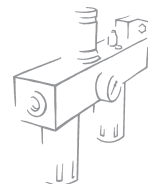

ABMESSUNGEN

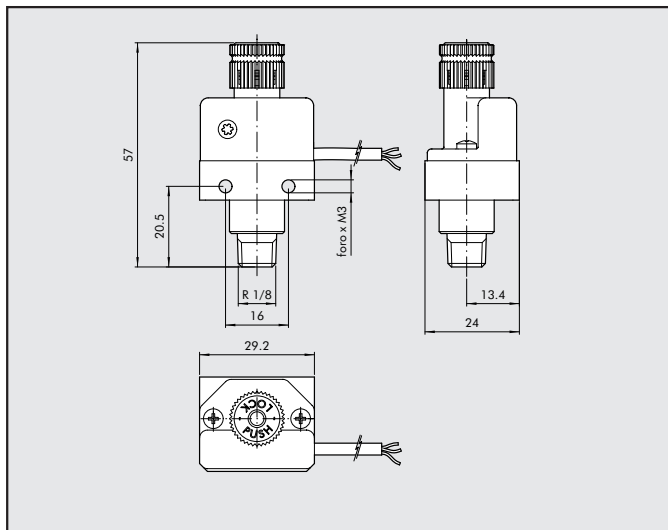

ANSCHLUSSBELEGUNG

KABELAUSFÜHRUNG

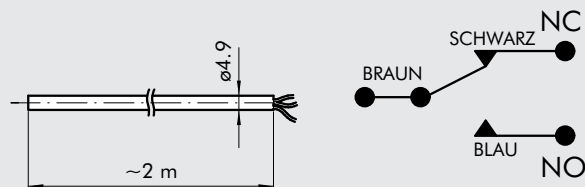

STECKERAUSFÜHRUNG

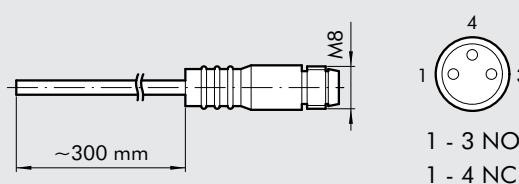

HYSTERESE-DIAGRAMM

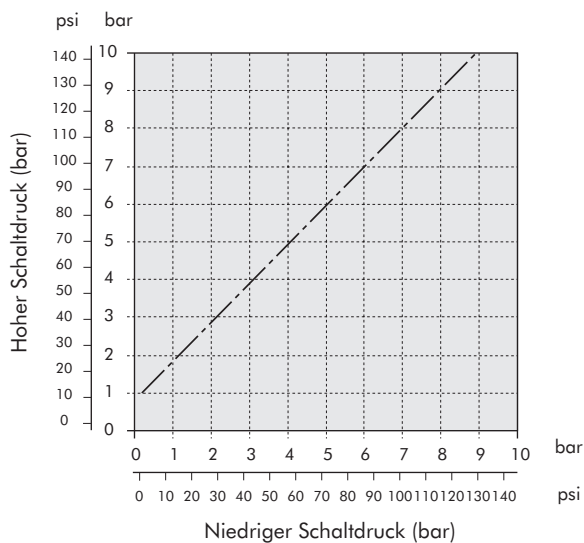

BESTELLNUMMERN

Bestellnummer	Beschreibung
9000401	DRUCKSCHALTER G1/8 2A NO/NC mit 2m Kabel
9000402	DRUCKSCHALTER G1/8 2A NO/NC mit M8-Stecker

ZUBEHÖR

SICHERUNGSKAPPE

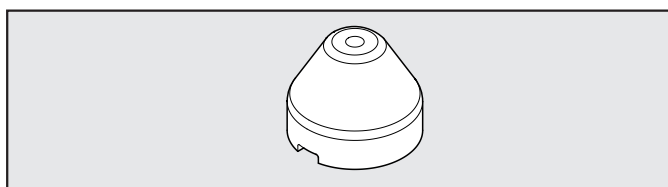

Bestellnummer	Beschreibung
9200703	SICHERUNGSKAPPE

HINWEIS: Den Drehkopf vom Druckschalter abziehen. Die Sicherungskappe einlegen und den gewünschten Schaltpunkt einstellen.

Dann die Sicherungskappe fest in die Endlage pressen. Wenn eine nochmalige Verstellung notwendig wird, ist die Kappe seitlich mit einem Schraubendreher lösbar.

ANMERKUNGEN